

Varenummer: 203280M1675A1U

Beskrivelse: E+G Justerfod
GN 32-80-M16-75-A1-U

Note: U Uden møtrik, sekskant i toppen, spændeflade i bunden

Mål

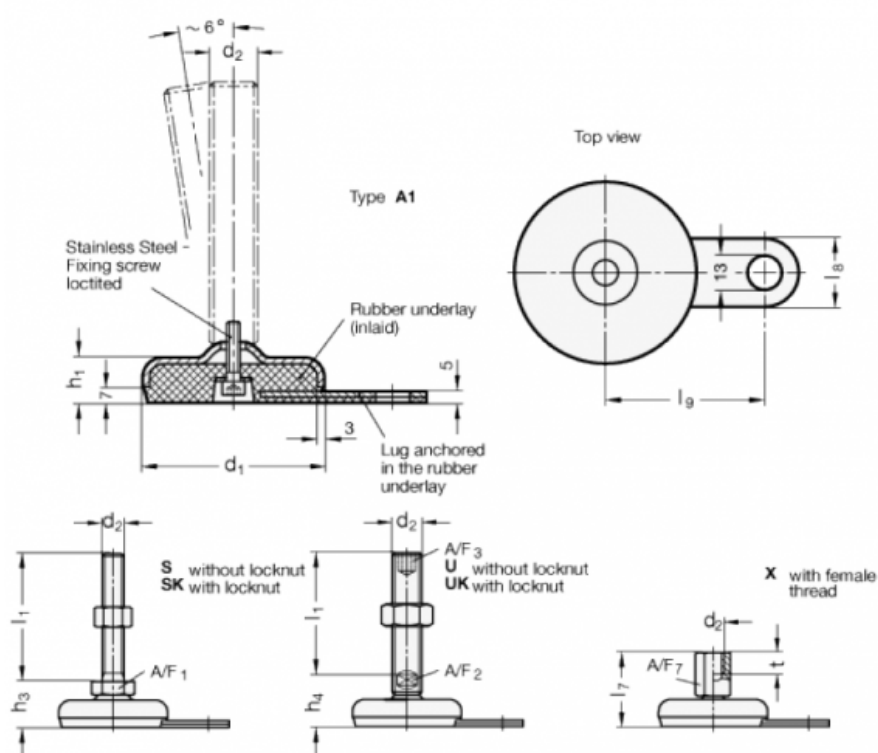

A/F2 = 12

I9 = 70

A/F3 = 8

d1 = 80

d2 = M16

h1 = 20

h4 = 34

l1 = 75

l8 = 30